

## HOGSTAD Tidstypiska räcken



Tidstypiska räcken används då varsam renovering blir allt vanligare för att bevara "tidstypiskt" utseende på våra hus. Att förändra räcken från tex stål till aluminium ställer ofta höga krav så att detaljer från olika epoker efterlevs. Våra räcken utförs med 40-talets smala runda handledare eller 50-talets platta form. Sinusprofilerad plåt är det vanligaste, men även slät plåt förekommer. Vissa beklädnader har även utanpåliggande dekorstolpar för anpassad karaktär. Räckets utförs med gerade eller radiebockade hörn.

### SINUSPLÅT

Sinusprofilerad plåt

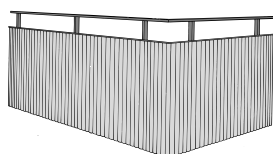

### SYNLIGA STOLPAR

Räcke 1950

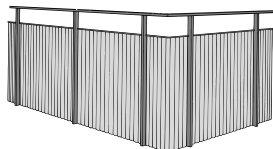

### PLAN PLÅT

Slät plåt (2mm)

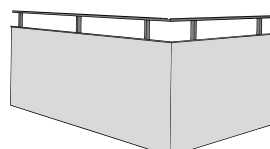

### RADIEBOCKADE

Slät/sinusprofilerad plåt

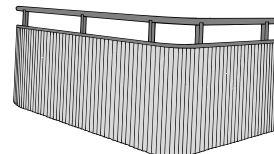

# Tidstypiska räcken

Stolpe 40x20 (max c/c 800mm)  
 50x20 (max c/c 1200mm)  
 50x30 (max c/c 1200mm)

Handledare platt eller rund, front-  
 beklädnad med sinusprofilerad stuccerad  
 aluminiumplåt 10/37 eller plan plåt.

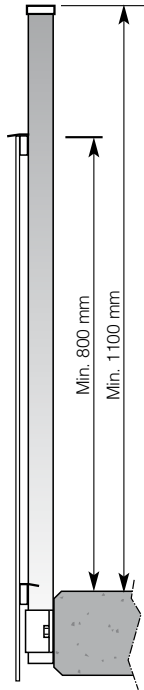

## Modell "1950"

Stolpe 50x30mm med utvändig  
 synlig dekorstolpe 30x15mm.

Handledare platt eller rund, front-  
 beklädnad med sinusprofilerad  
 stuccerad aluminiumplåt 10/37.

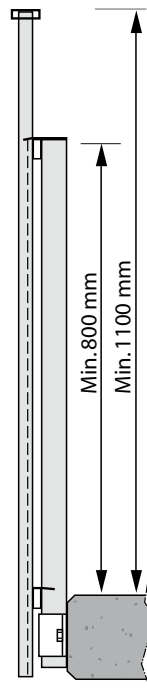

## Handledare

Handledare platt 55x15 till 30, 40 eller 50mm stolpe.

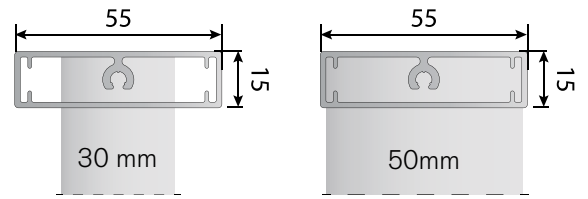

## Handledare

Handledare rund Ø 30 till 30 eller 50mm stolpe.

Handledare rund Ø 40 till 40mm stolpe.

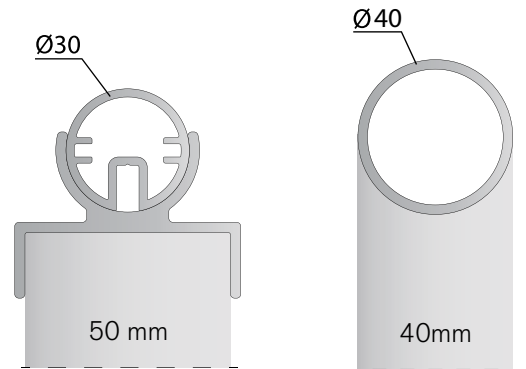

## Ytterhörn R160/90°

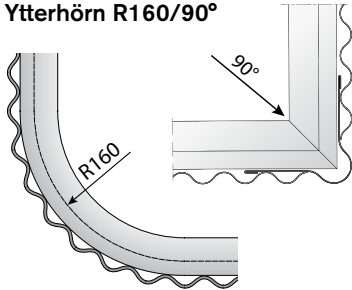

## Infästningsalternativ

Ingjutningsgods 9010 - För bult M10 - C/C 100mm

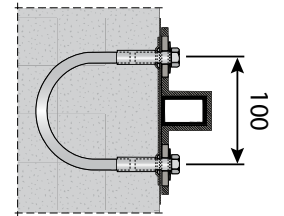
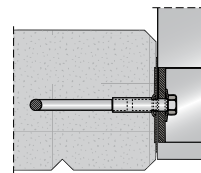

## Siktöppning

Räcken kan även kompletteras  
 med siktöppning av rör 20x20mm  
 kvadratisk eller halvrund profil.



Svetsfäste 9020 - För bult M10 - C/C 100mm - Djup fäste 40mm

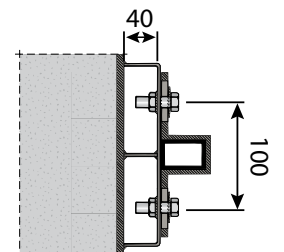
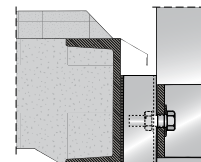

## Hogstad sinusplåt

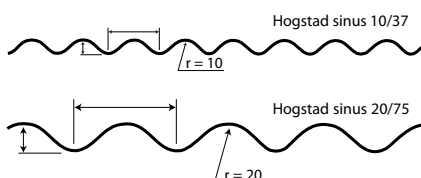

Inbörning 9030 - För pinnbult M10 - C/C 100mm

